

12 Hidrantes 1

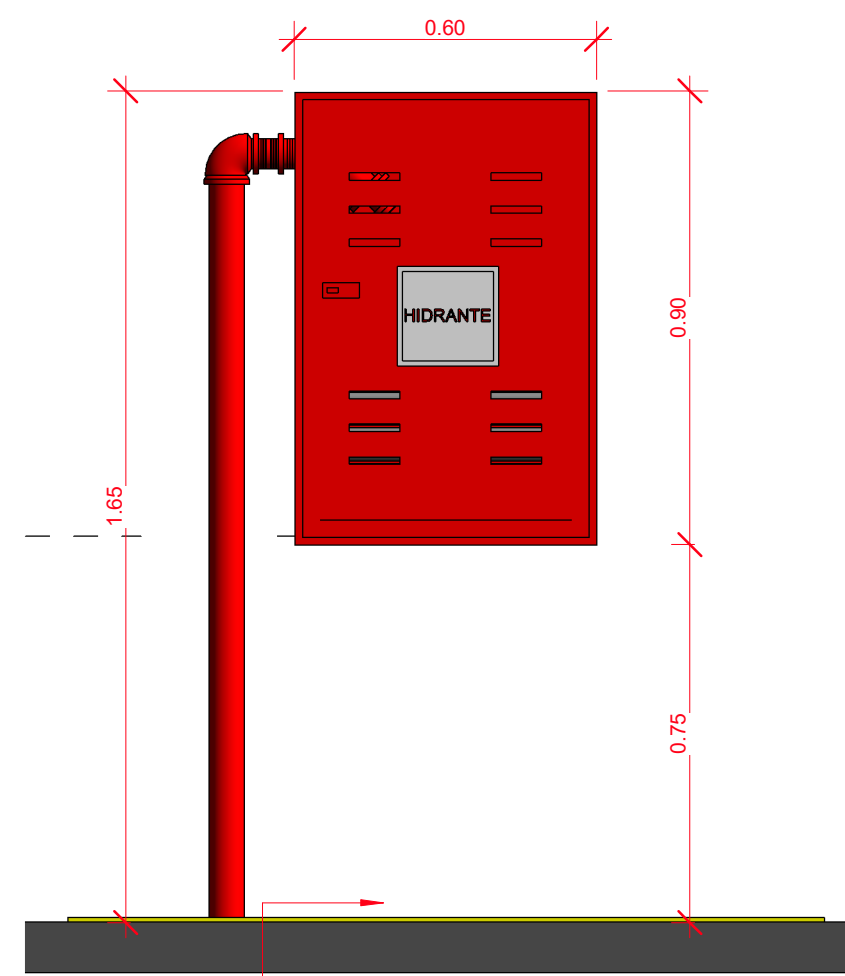

11 Hidrantes 2
1 : 15

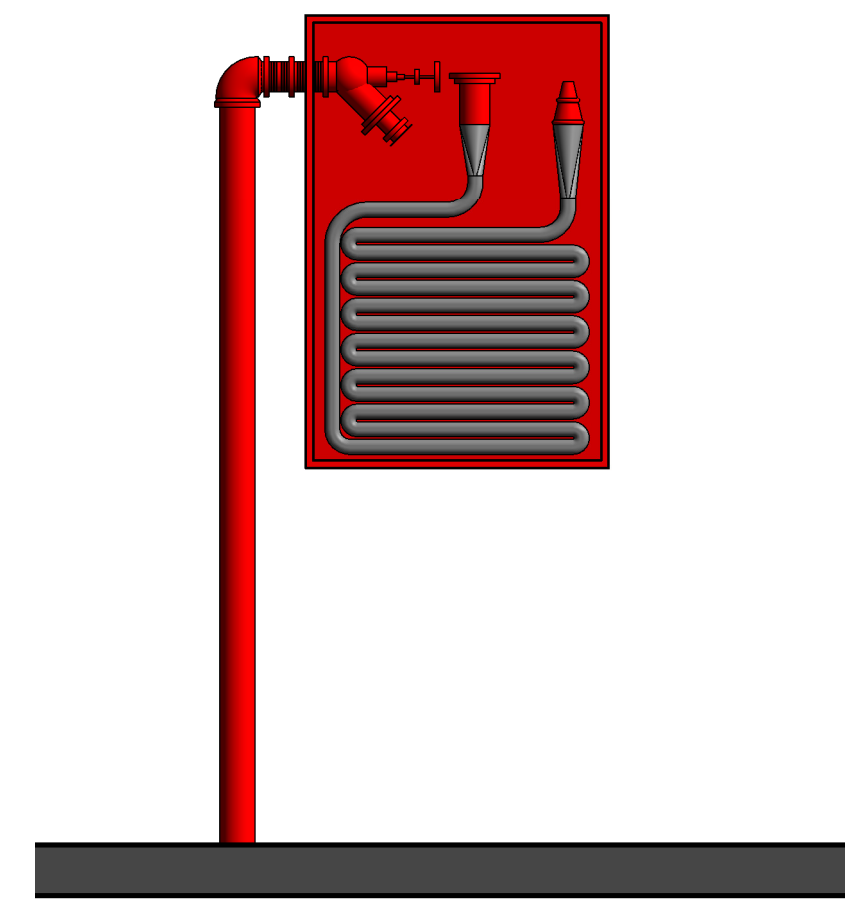

14 Hidrantes 3

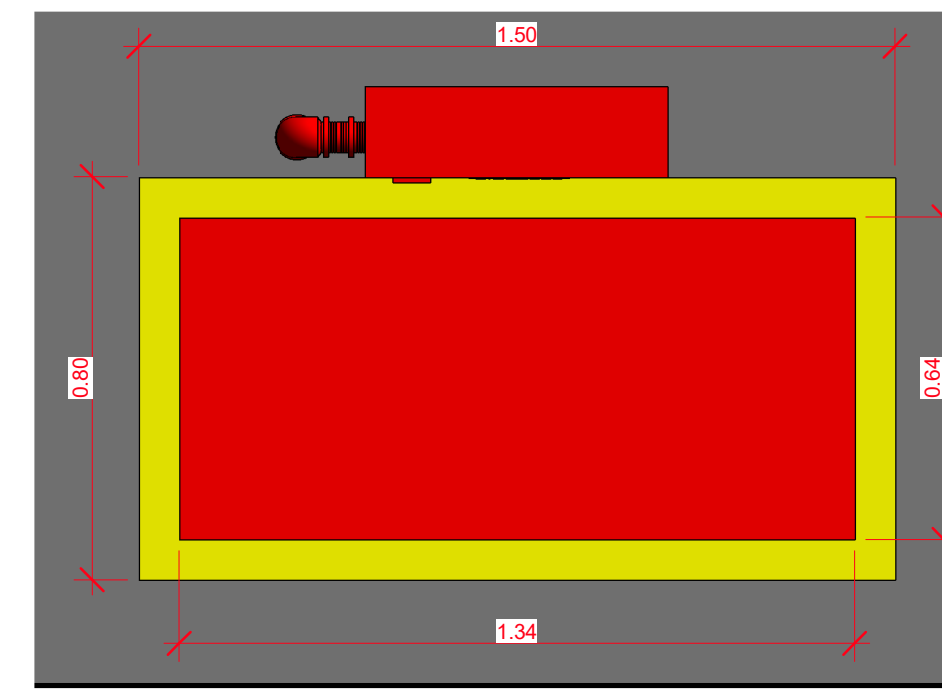

13 Hidrantes 4

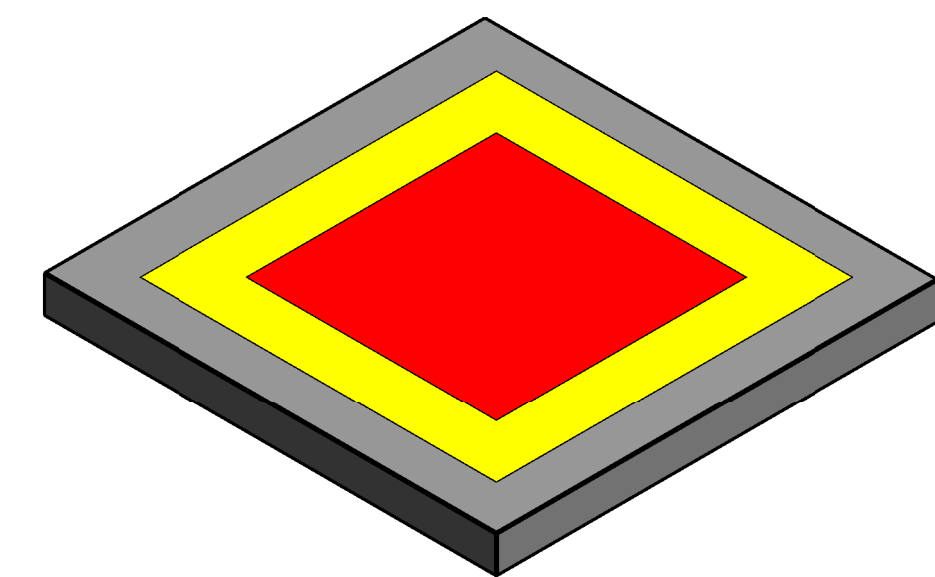

4 Extintores 1

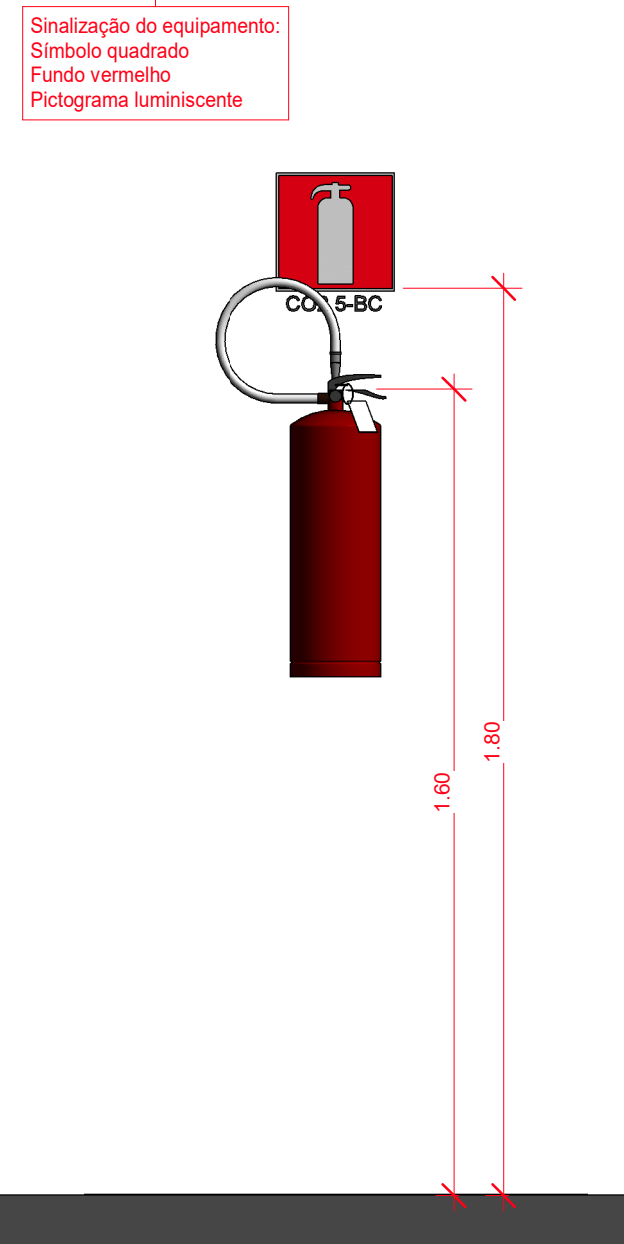

8 Extintores 2
1 : 15

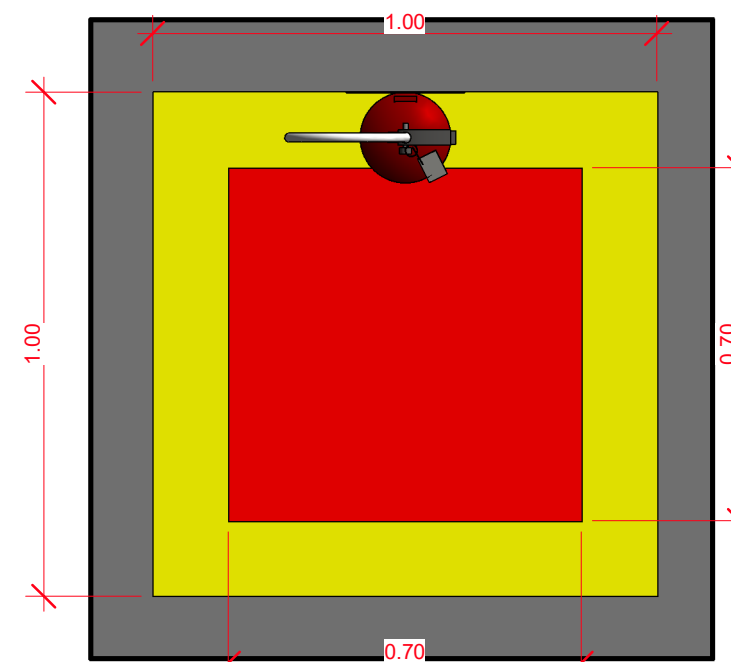

5 Extintores 3

- Todos os extintores deverão possuir etiquetas adesivas, contendo o nome da obra e data de validade de carga do mesmo, certificação INMETRO.
- Sinalização de equipamento – piso centro cor vermelha borda cor amarela.

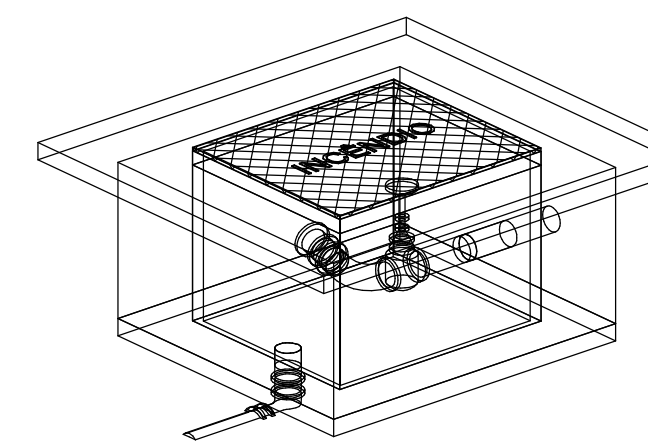

6 Hidrantes de recalque 1

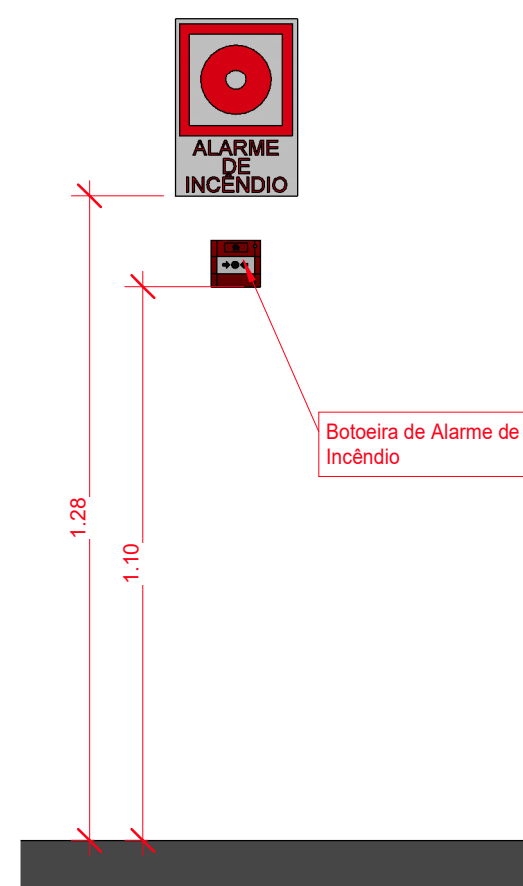

15 Detalhe 01
1 : 15

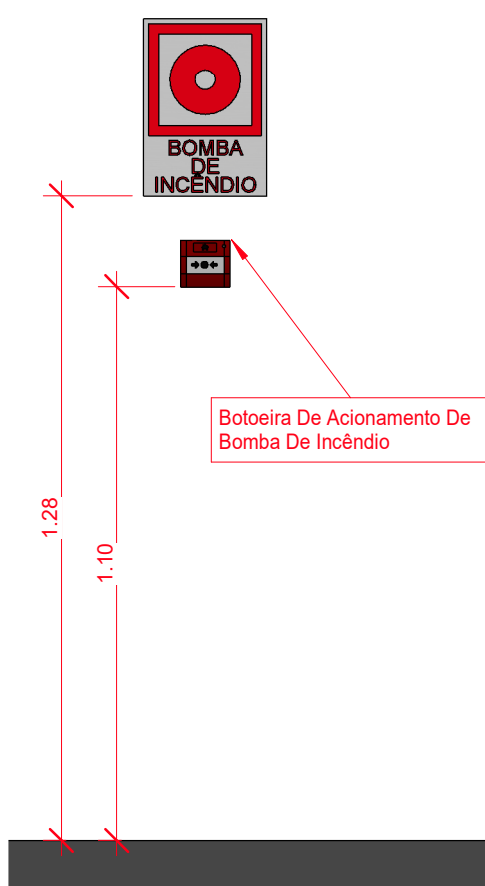

7 Detalhe 02
1 : 15

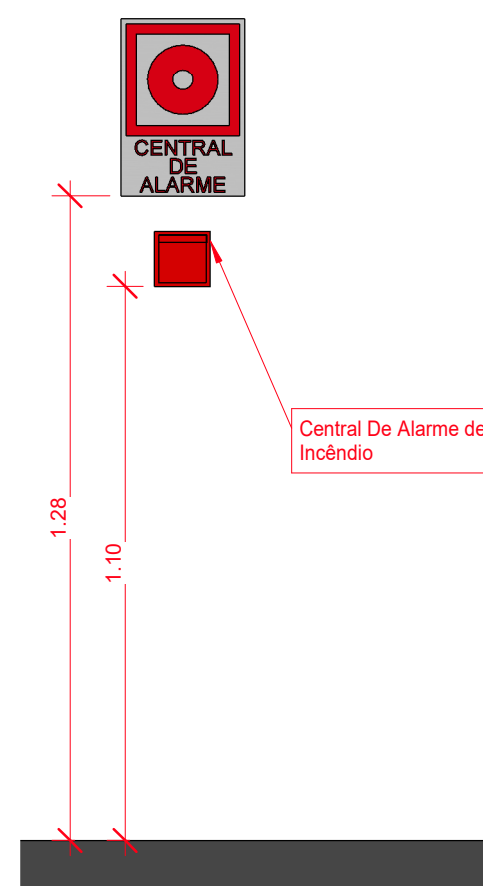

2 Detalhe 03
1 : 15

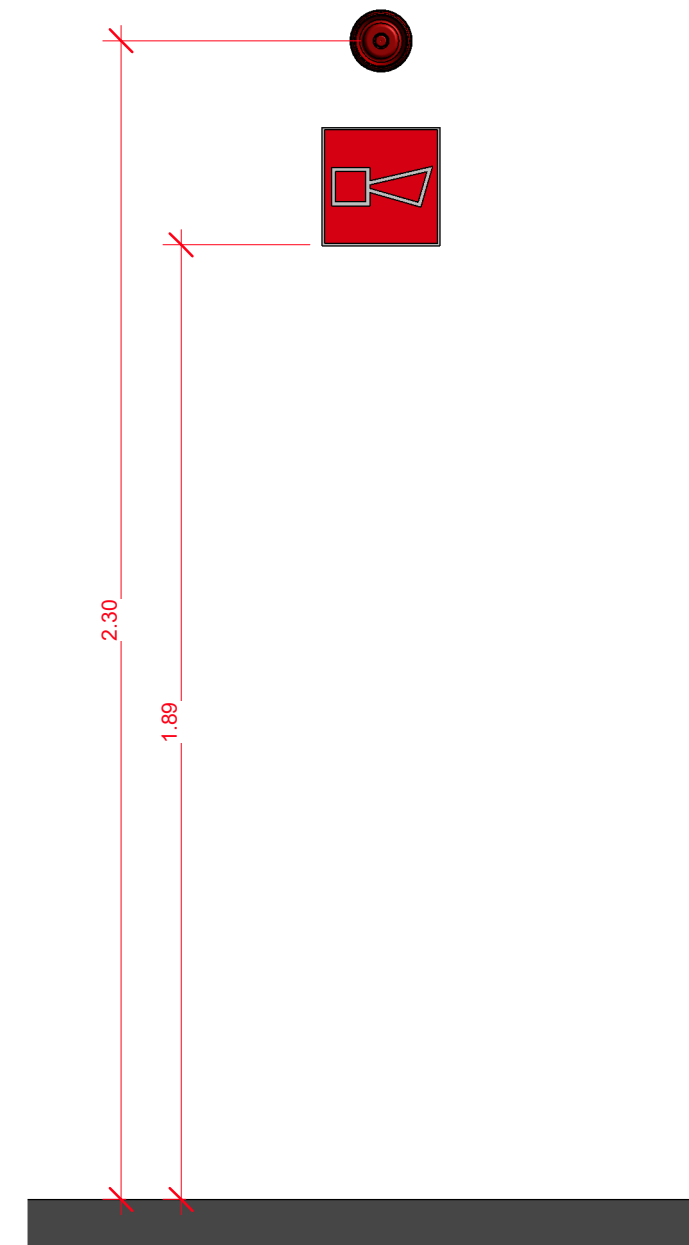

16 Detalhe 04
1 : 15

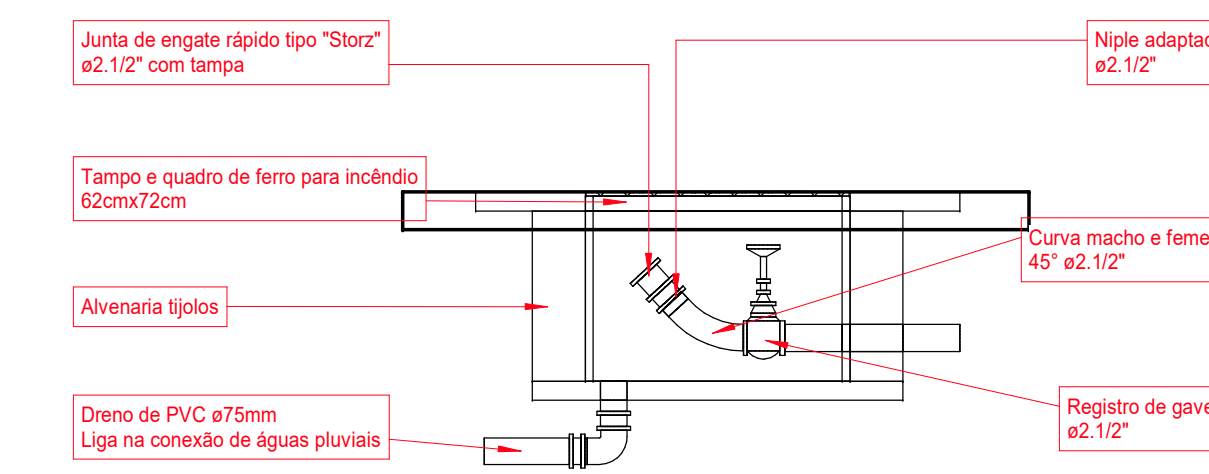

17 Hidrantes de recalque 2

HISTÓRICO DE ATUALIZAÇÃO/SUBSTITUIÇÃO DO PSCIP		
Data	DISCRIMINAÇÃO DA ATUALIZAÇÃO/SUBSTITUIÇÃO	No. DO PSCIP

OBRA: CENTRAL DE RECICLAGEM - UNIDADE CÉU AZUL		
END.: SERVIDÃO DE PASSAGEM DO LOTE RURAL Nº 268A - LOTE 269 S1		
ÁREA: 2115,00 m ²	Ocupação: 1-2 Indústria	PIUSO DO CBMPR
PRANCHA 05	CONTEÚDO DA PRANCHA	
06	Detalhes dos componentes	
PROPRIETÁRIO: PREF. MUNICIPAL DE CÉU AZUL - CNPJ: 76.206.473/0001-01		
ESCALA: Como indicado	RESP. TÉCNICO: MARCELO ADRIANO BELANCON CREA-PR: 80006-D	DATA: 26/03/2018